

Описание

Алюминиевый профиль СТ-432002 применяется в качестве линий для крепления ламбрекенов и бандо на систему VELCRO («липкая» лента крючок-петля). Крючковая лента впрессована в профиль и имеет клеевую основу.

Впрессовка ленты очень важна, так как под воздействием солнечных лучей и вследствие этого — высокой температуры, клеевой слой со временем разрушается. В случае, когда ламбрекен имеет большой вес (сваги, галстуки), возможно использование глайдеров и крючков. Ответная лента крепится к ламбрекену или бандо.

Для минимального отлёта от стены используются универсальные замки крепления арт. 418115 (4 см) и арт. 418125 (6 см)

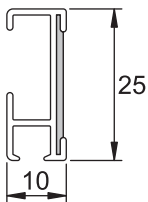

Технические характеристики

Максимальная длина — 6 м

Возможность стыка

Предназначены для легких и средних штор

Эркерное гнутье

Арочное гнутье

Минимальный отлет от стены — 10 см

Стандартное расстояние между линиями — 5 см

Минимальное расстояние между линиями — 3 см

Потолочное крепление

Стеновое крепление

Весовые характеристики

(кг)

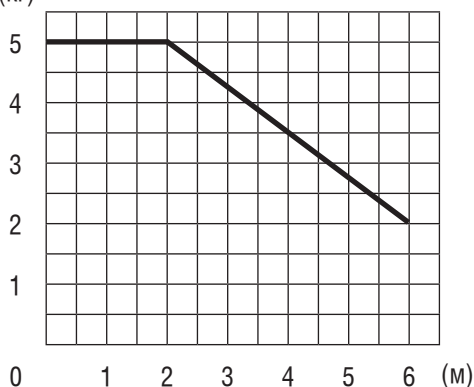

Количество рядов

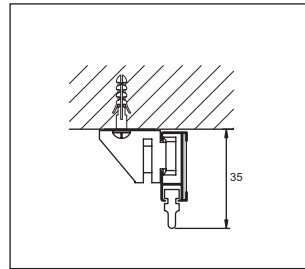

К потолку

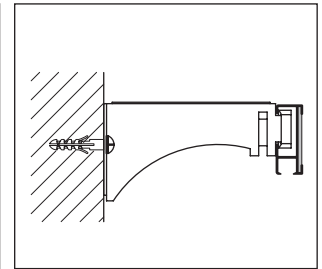

К стене, 4 см, 6 см

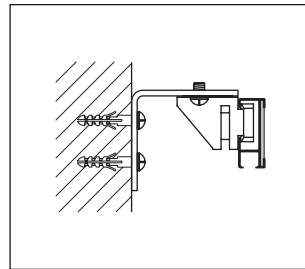

К стене

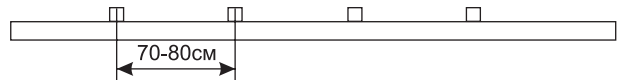

❗ Оптимально рекомендуемое расстояние – 70–80 см.

Способы горизонтального гнутья

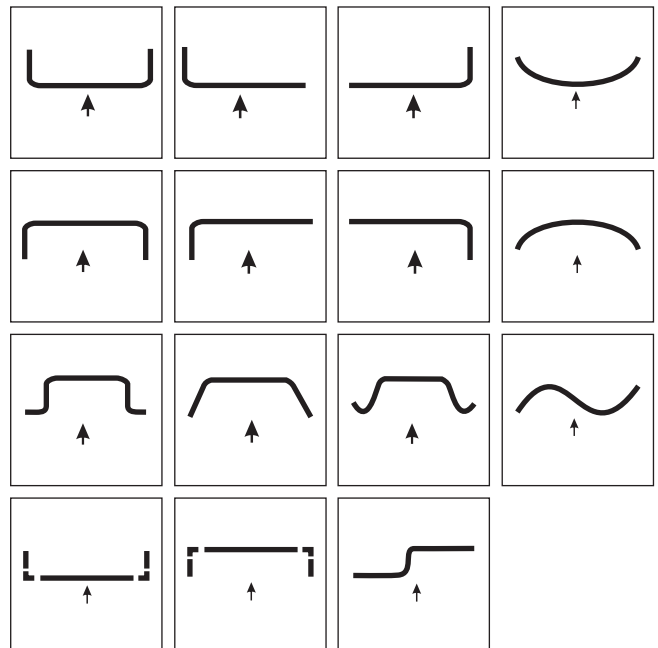

Арочное гнутье

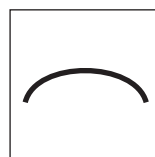

❗ При арочном гнутье необходимо заказывать дополнительные стопоры.

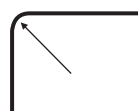

Радиус гнутья — 10 см для угловых загибов

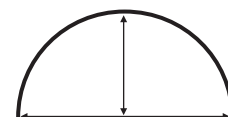

Мин. радиус гнутья: для эркера — 25 см для арки — 30 см

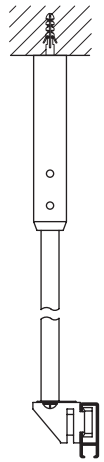
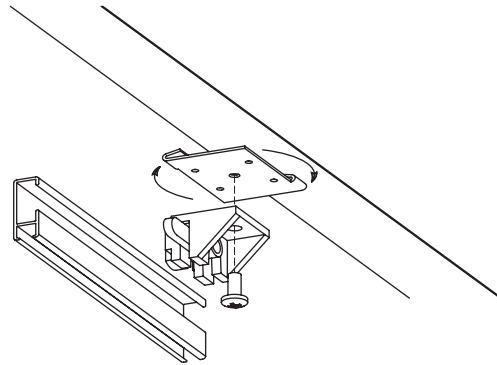
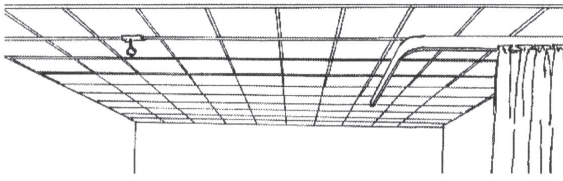
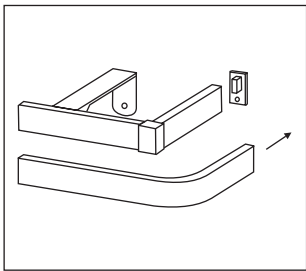
Монтаж к подвесным потолкам и монтаж на штангах**Способ крепления угла**

К стене

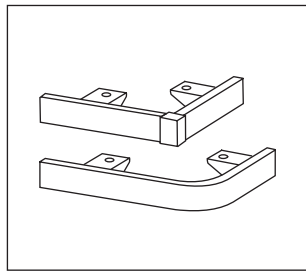

К потолку

Необходимо заказывать дополнительный замок крепления

Для максимальных весовых нагрузок при креплении к стене применять концевое крепление арт. 418175

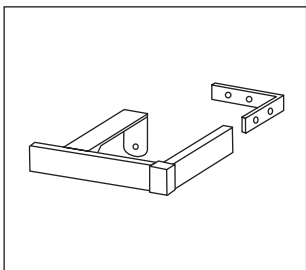

Боковина прямого угла 90°

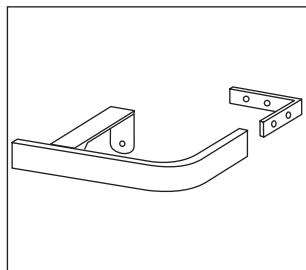

Угловой загиб R=10 см